

# МОДУЛЬНАЯ ПРОМО- СТОЙКА ДЛЯ АГЕНТСТВА КРЕАТИВНЫХ ИНДУСТРИЙ

Проект выполнили студентки  
РГХПУ им. С.Г. Строганова  
Пономаренко Анастасия и Пинчук Анастасия

МОСКОВСКАЯ  
неделя  
интерьера —  
и | дизайна

# Скетчи и идеи

МОСКОВСКАЯ  
Неделя  
интерьера  
и | дизайна

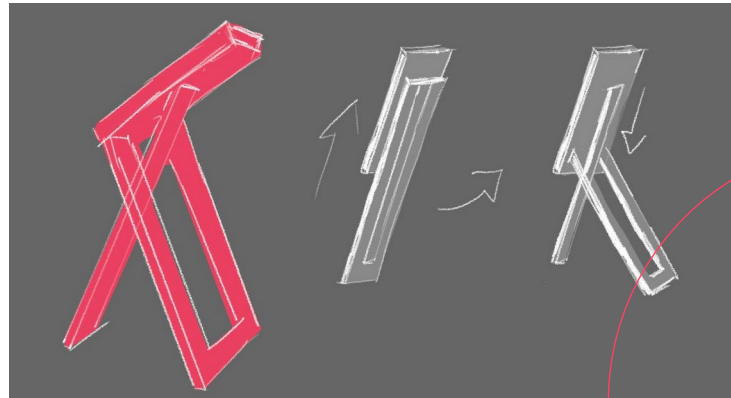
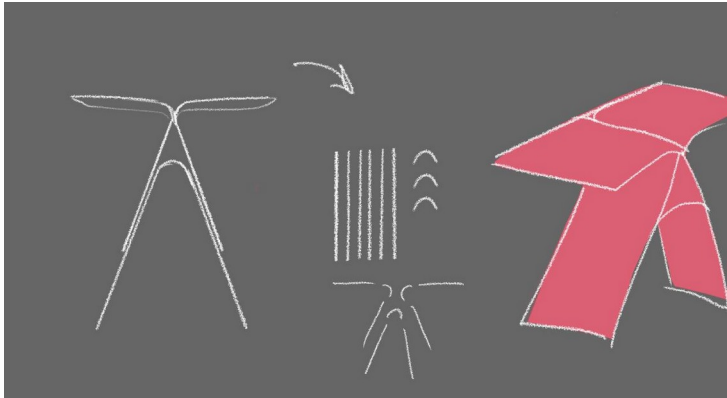
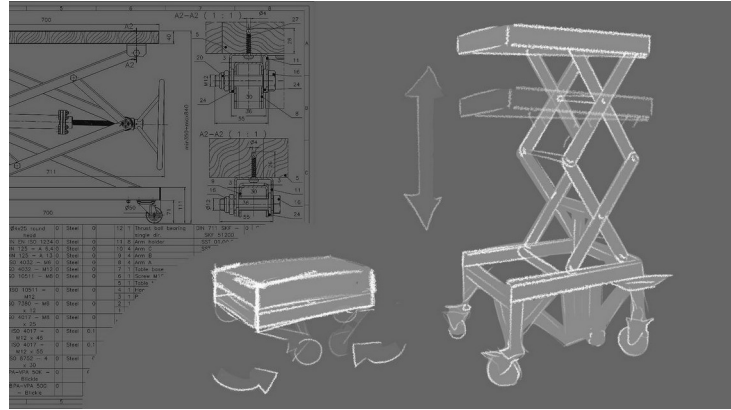
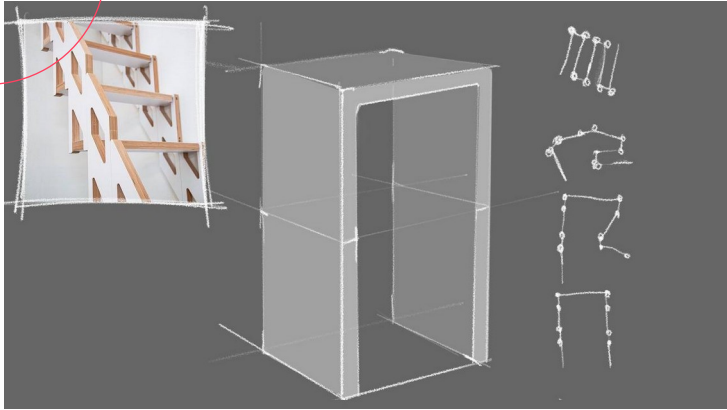

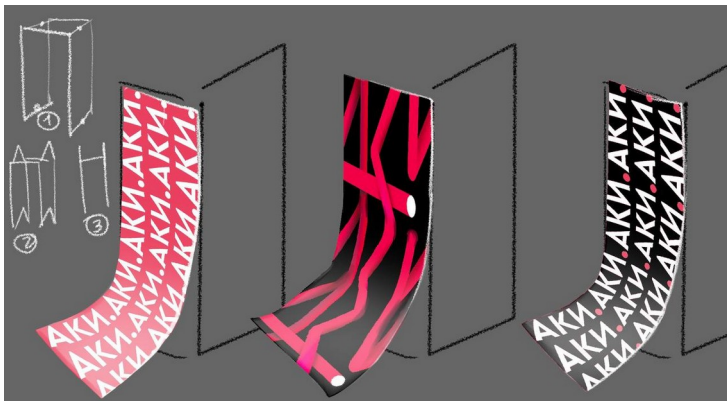
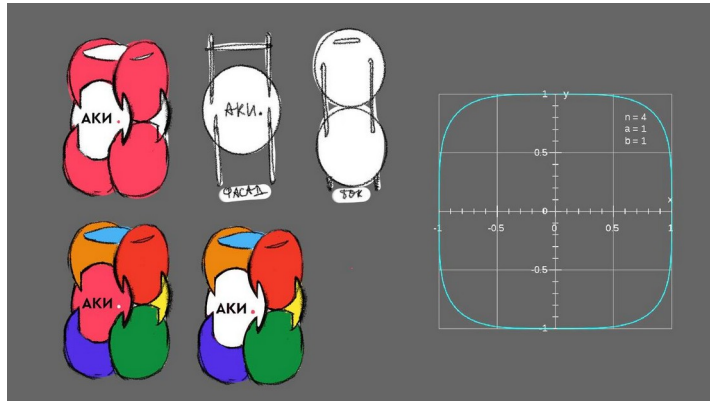
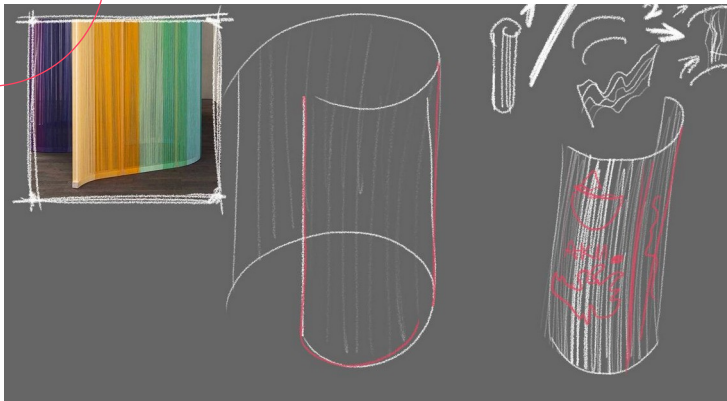

# Рендеры

МОСКОВСКАЯ  
Неделя  
интерьера  
и дизайна

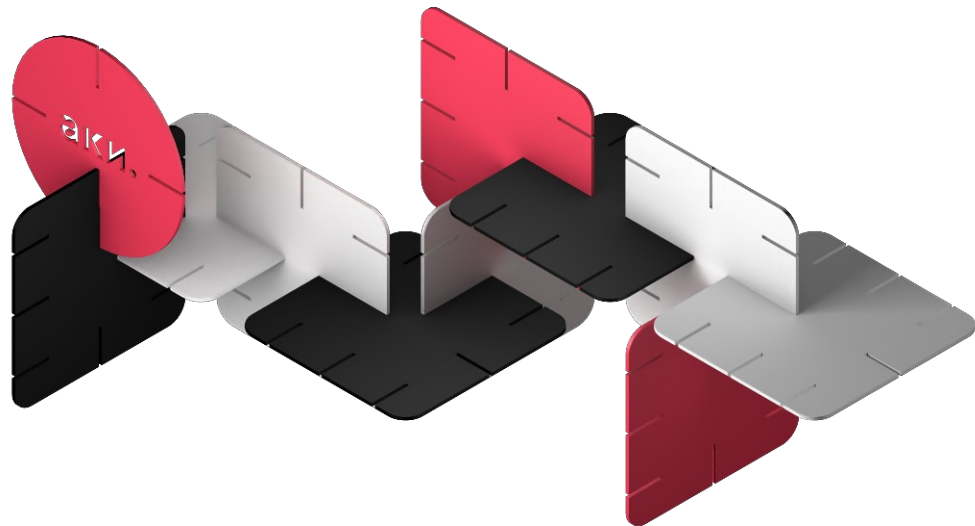
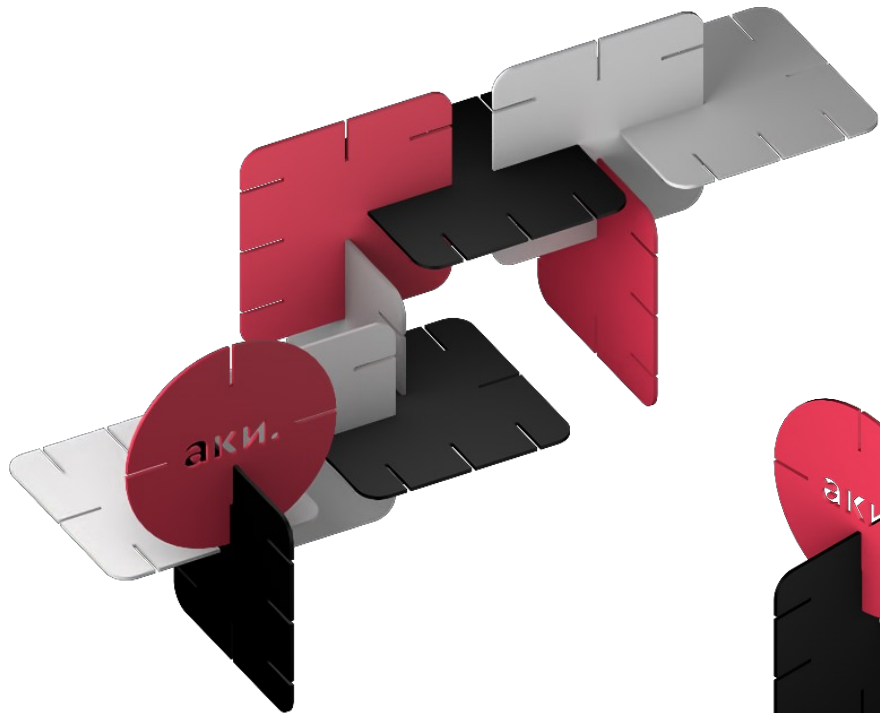

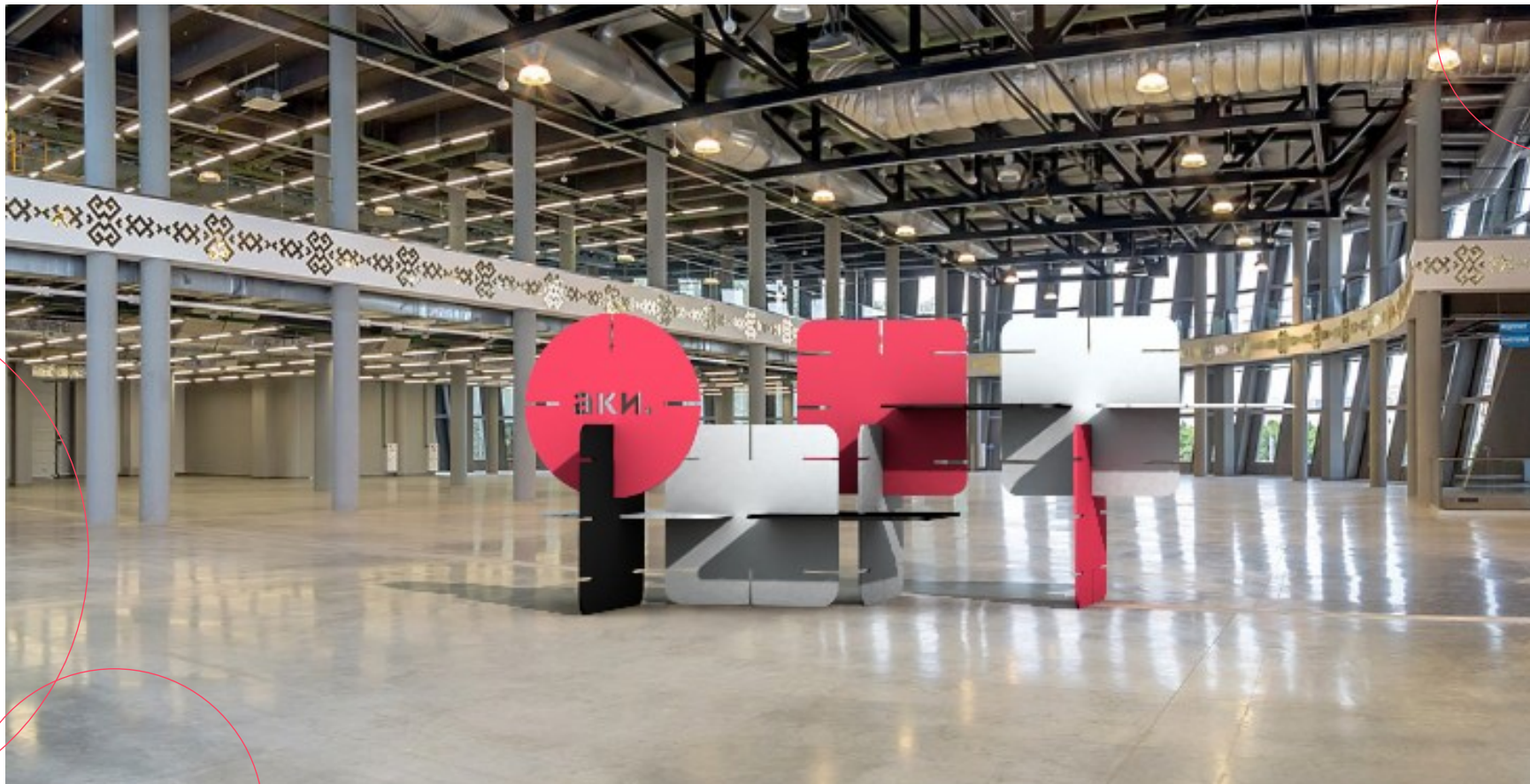







# Упаковка а

МОСКОВСКАЯ  
Неделя  
интерьера  
и | дизайна

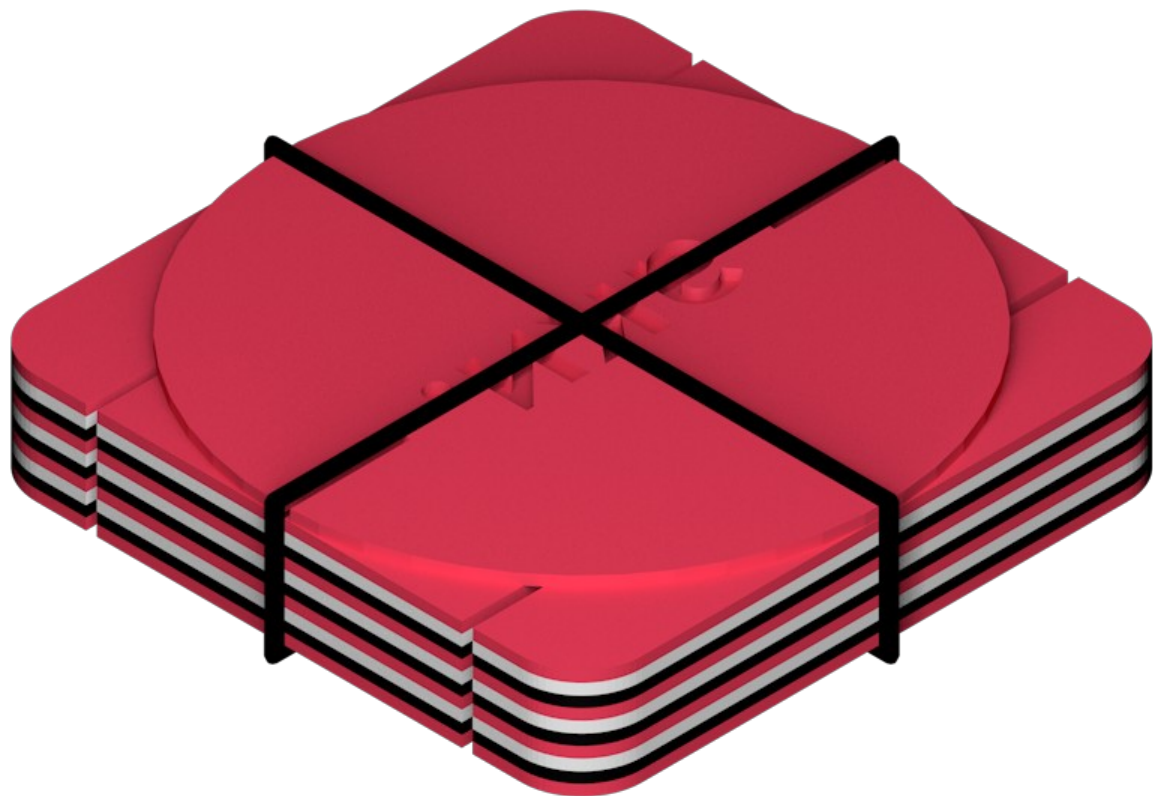

# Размеры и чертежи

МОСКОВСКАЯ  
Неделя  
интерьера  
и | дизайна

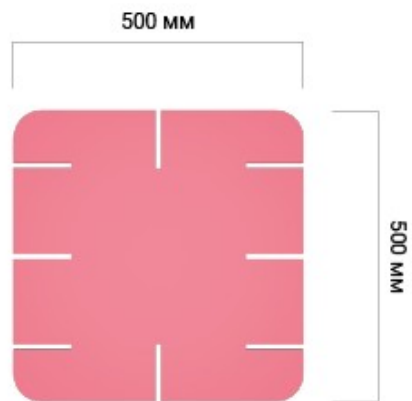
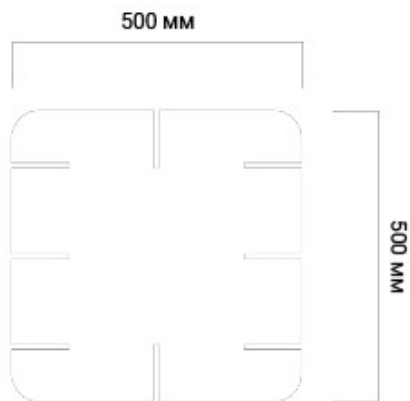
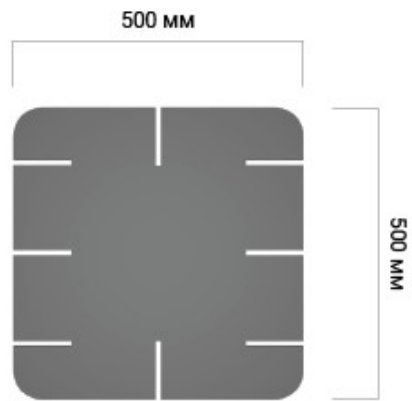
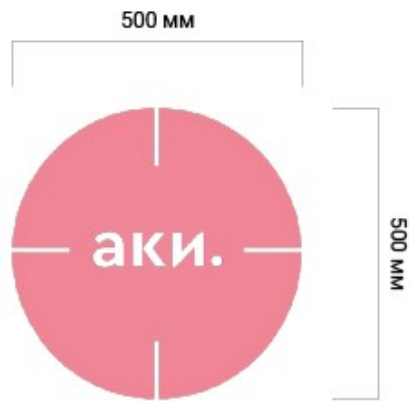

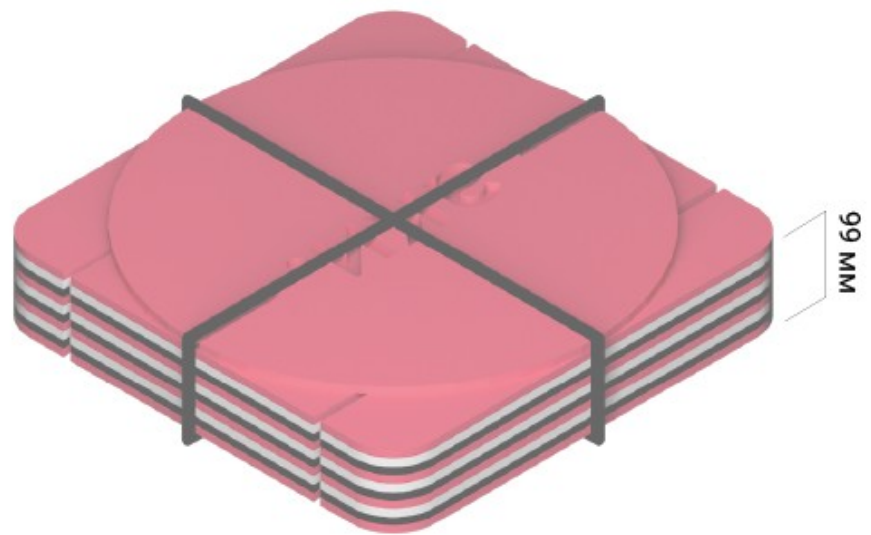

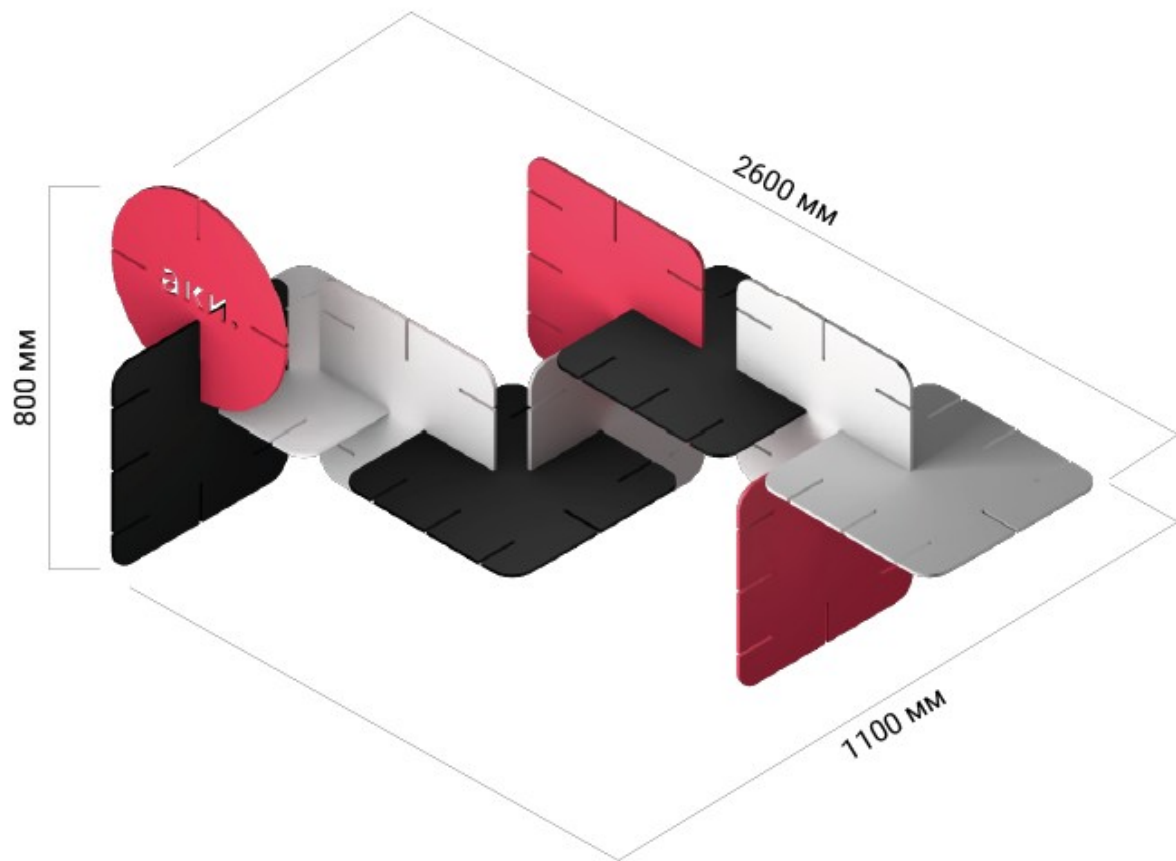

# Материалы и стоимость изготовления

МОСКОВСКАЯ  
Неделя  
интерьера  
и дизайна



	<b>Стоимость</b>	<b>Сумма</b>
Фанера ФСФ 9 мм (лист 2440x1220 мм)	926 р.	4087 р.
Краска по дереву (1 л)	745 р.	
Поликарбонат Polygal Моногаль (лист 2050x3050)	25 750 р.	25 750 р.

**СПАСИБО ЗА ВНИМАНИЕ!**